

Scan de
QR-code



Safescan 2985-SC / 2995-SC Biljettelmachine & Sorteerder Gebruikershandleiding

Introductie

Bedankt voor de aanschaf van de Safescan 2985-SC / 2995-SC biljettelmachine. Om correct gebruik en een langdurige, betrouwbare werking te garanderen, raden wij aan deze gebruikershandleiding zorgvuldig door te lezen.

Belangrijke mededeling

Als het apparaat op enige andere wijze wordt gewijzigd of wordt gebruikt voor andere doeleinden dan waarvoor het bij levering is bedoeld, kan de leverancier niet aansprakelijk worden gesteld voor letsel of schade aan personen of apparatuur. Neem contact op met de leverancier wanneer de gebruiksomstandigheden veranderen. In dat geval is de Verklaring van Overeenstemming niet langer geldig.

Veiligheidsinstructies

- Plaats de machine op een vlakke en stabiele ondergrond.
- Plaats de machine niet in een stoffige of vuile omgeving.
- Gebruik de meegeleverde stofhoes wanneer de machine niet in gebruik is.
- Plaats de machine niet in direct zonlicht en niet in de buurt van warmtebronnen of airconditioners.
- Sluit het apparaat altijd aan op een geaard stopcontact.
- Gebruik uitsluitend het meegeleverde netsnoer.
- Bedrijfstemperatuur: 15–35 °C / 59–95 °F.
- Bedrijfsvochtigheid: 30–80% R.V.
- Gebruik de machine niet buitenshuis.
- Stel de machine niet bloot aan vloeistoffen.
- Deze machine bevat roterende onderdelen. Raak de bewegende delen nooit aan wanneer de machine is ingeschakeld.
- Zorg ervoor dat er geen vreemde voorwerpen (munten, paperclips, nietjes) in de machine terechtkomen; deze kunnen de mechanische onderdelen en sensoren blokkeren, beschadigen of breken en leiden tot het vervallen van de garantie.
- Houd sieraden, lang haar, stropdassen en andere uitstekende items uit de buurt tijdens het gebruik van de machine.
- Demonteer de machine nooit.
- Raak het netsnoer niet aan met natte handen om het risico op elektrische schokken te voorkomen.
- Haal de stekker uit het stopcontact wanneer u het apparaat wilt verplaatsen.
- Houd de stekker vast wanneer u het apparaat loskoppelt van het stopcontact; trek nooit aan het snoer.

Safescan kan niet aansprakelijk worden gesteld voor ongevallen of schade die ontstaan doordat deze veiligheidsinstructies niet correct worden opgevolgd.



Printversie

[Klik hier](#) om een printversie van de handleiding in de geselecteerde taal te openen.

Productoverzicht en inhoud van de verpakking

Voorzijde

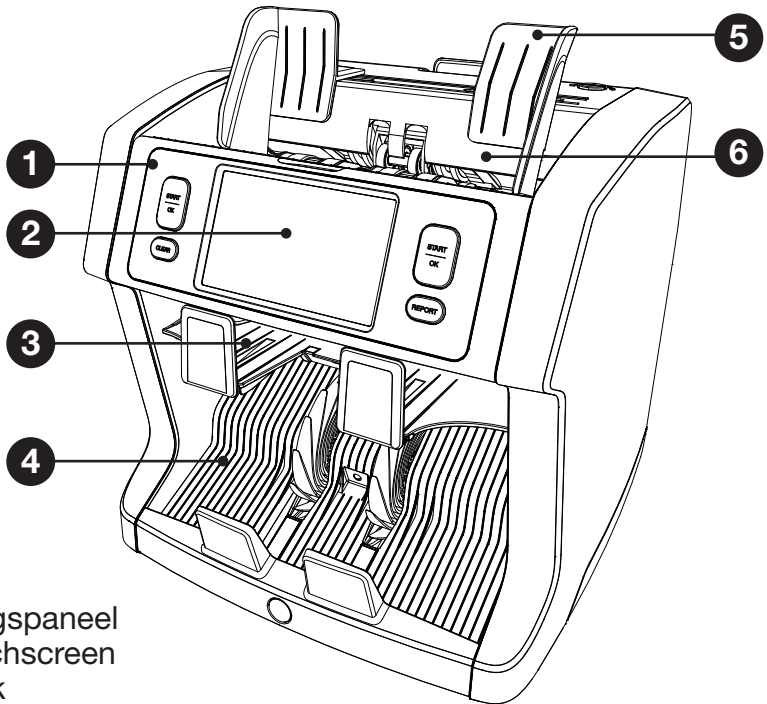

1. Bedieningspaneel
2. LCD-touchscreen
3. Afkeurvak
4. Stapelaar
5. Bankbiljetgeleiders
6. Invoerbak

Achterzijde

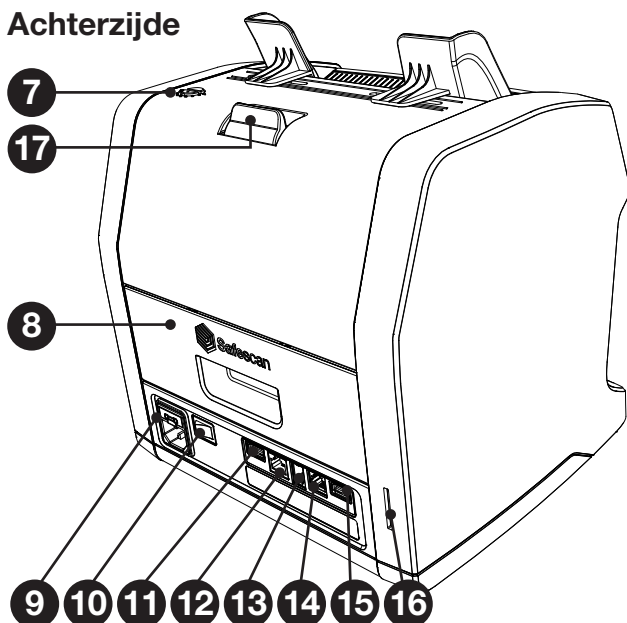

- 7. Instelknop voor de invoerafstand
- 8. Achterpaneel
- 9. Voedingsaansluiting
- 10. Aan/uit-schakelaar
- 11. PC Comm (USB-A)
- 12. LAN port
- 13. Printeraansluiting / aansluiting voor MCS-softwarekabel
- 14. Aansluiting voor extern display (RJ-12)
- 15. USB-updatepoort (USB-A)
- 16. SD-kaart-updatepoort
- 17. Hendel voor het openen van het bovenpaneel

Inhoud van de verpakking

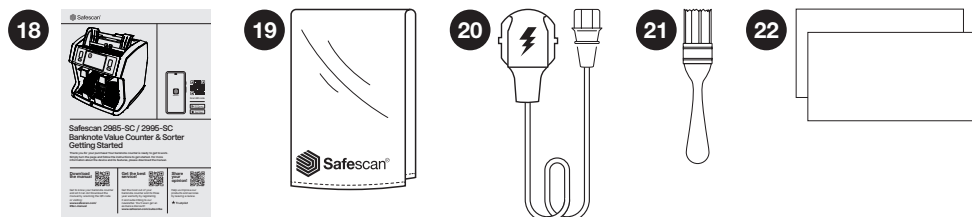

- 18. Map "Aan de slag"
- 19. Stoffhoes
- 20. Hoofdnet snoer
- 21. Reinigingsborstel
- 22. 2x reinigingsvellen

Uw machine instellen

Volg de onderstaande instructies om ervoor te zorgen dat uw machine correct werkt.

1. Verwijder de beschermfolie van het LCD-scherm.
2. Sluit het netsnoer aan op het stopcontact.
3. Schakel het apparaat in met de aan/uit-schakelaar.
4. De biljettelmachine start op. Kies uw gewenste taal door deze op het touchscreen te selecteren en bevestig uw keuze.
5. De machine voert een zelftest uit waarbij de softwareversie en het productnummer op het scherm worden weergegeven.
6. Na een succesvolle zelftest vraagt de machine u om de QR-code te scannen om de Safescan-app te downloaden. Zodra u op **[OK]** drukt, wordt het telscherm geopend en is het apparaat klaar voor gebruik.

Knoppen en touchscreen

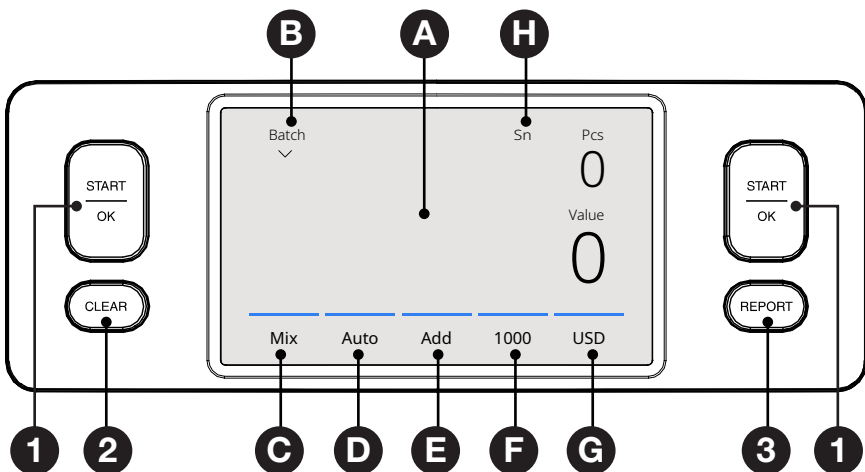

Nr.	Knop	Beschrijving
1.	[START/OK]	Start tellen / Selectie bevestigen In menu: Openen / selectie bevestigen
2.	[CLEAR]	Telresultaten wissen
3.	[REPORT]	Telrapport openen met verzend- en printinterface
A.		Snelmenu openen (tab op het scherm)
B.		Batchmenu openen
C.		Batchmenu openen
D.		Automatisch starten van tellen Aan/Uit
E.		Add-functie Aan/Uit Voegt de resultaten van meerdere tellingen toe aan het totaal.
F.		Menu telsnelheid openen
G.		Menu detectietype openen
H.		Serienummerscanning actief

Schermelementen

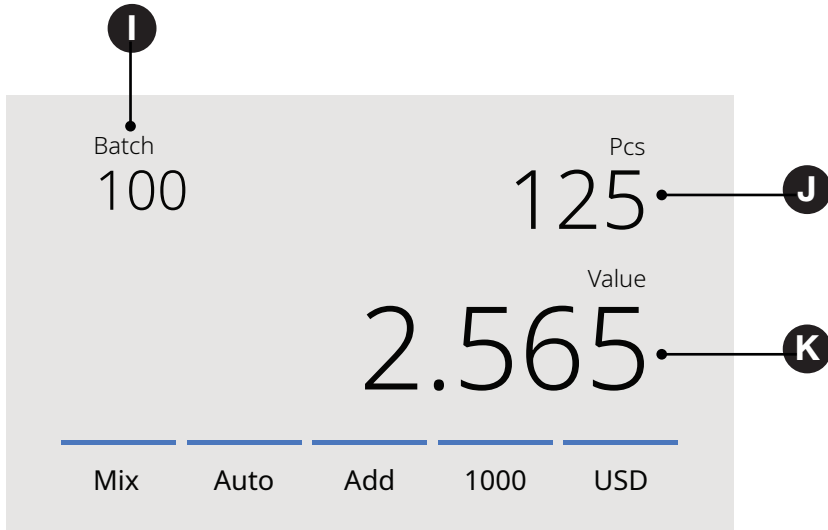

I.	Batch	Geselecteerd batchnummer
J.	Stuks	Aantal getelde bankbiljetten
K.	Waarde	Totale waarde van de getelde bankbiljetten

Eerste gebruik

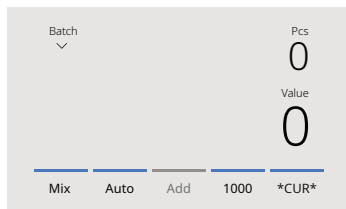

2985-SC

1. Het apparaat start met de standaardinstellingen die in het onderste menu worden weergegeven. De onderstaande details worden van links naar rechts op het scherm getoond.

- A. Telmodus: **MIX**
- B. Automatisch starten: **AAN**
- C. Add-modus: **UIT**
- D. Telsnelheid: **1000**
- E. Detectietype: **CUR** (Automatische valutaherkenning)

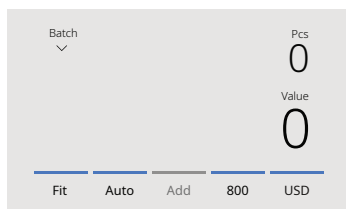

2995-SC

1. Het apparaat start met de standaardinstellingen die in het onderste menu worden weergegeven. De onderstaande details worden van links naar rechts op het scherm getoond.

- A. Telmodus: **FIT**
- B. Automatisch starten: **AAN**
- C. Add-modus: **UIT**
- D. Telsnelheid: **800**
- E. Detectietype: **USD**

*Als u een andere valuta wilt tellen, drukt u op USD op het scherm om het DETECT-menu te openen.

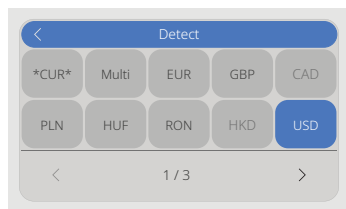

Let op: alleen valuta's die in zwarte tekst worden weergegeven, zijn beschikbaar voor Fitness-telling. Als u een valuta selecteert die niet beschikbaar is voor Fitness-telling, schakelt het apparaat automatisch van de Fitness-modus naar de Mix-telmodus. Ga voor de meest recente valuta-updates naar www.safescan.com.

2. Voorkom onnodige telfouten:

Stel de geleiders van de invoerbak zo af dat de bankbiljetten goed worden omsloten en correct gecentreerd zijn.

Leg de bankbiljetten in een nette stapel. Zorg ervoor dat de achterrand recht is en dat de biljetten goed zijn uitgelijnd.

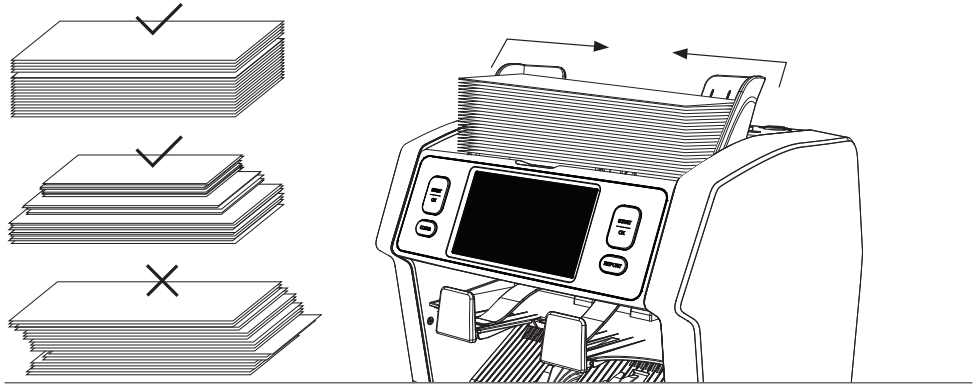

3. Wanneer de bankbiljetten op de invoerbak worden geplaatst, start de machine automatisch met tellen. Om deze functie uit te schakelen, drukt u op **[AUTO]** op het scherm. Wanneer **AUTO** is uitgeschakeld, drukt u op **[START/OK]** om het tellen handmatig te starten.

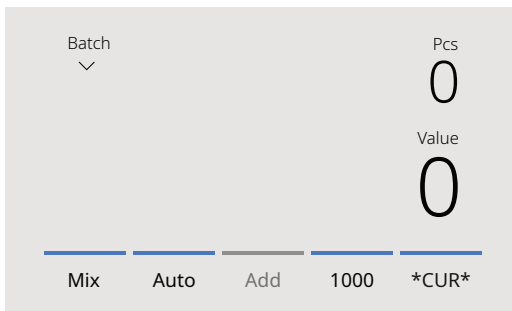

4. Wanneer het apparaat een verdacht bankbiljet detecteert, wordt dit naar het afkeurvak verplaatst. Er klinkt een alarmsignaal en de blauwe lijnen op het display worden rood.

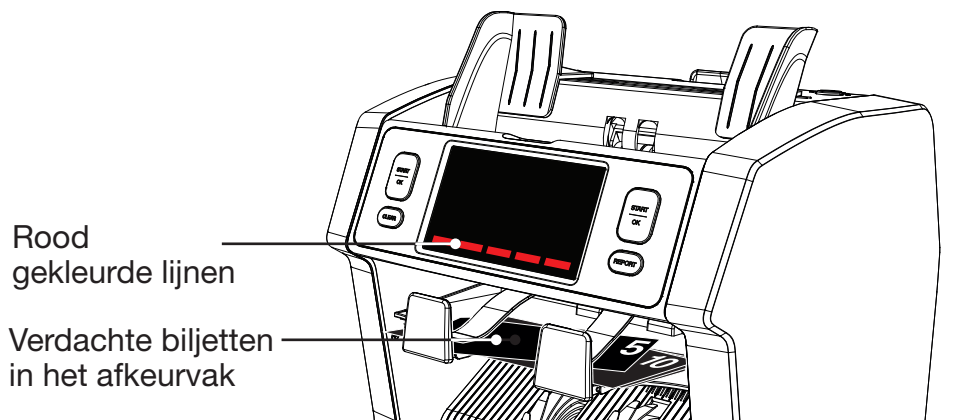

5. Nadat het telproces is voltooid, worden de resultaten op het scherm weergegeven.

2985-SC

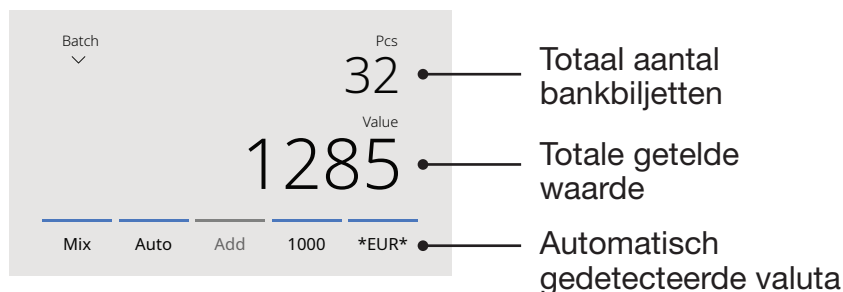

2995-SC

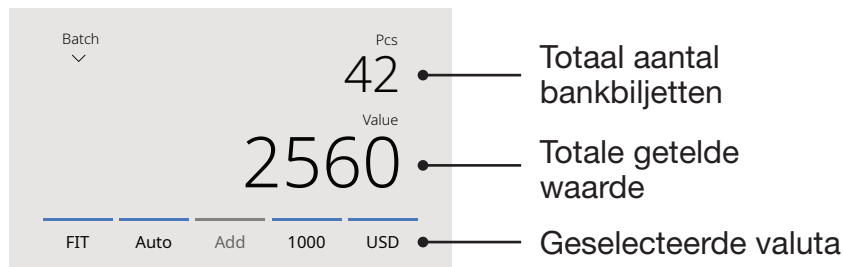

6. Druk op de knop **[REPORT]** om de gedetailleerde telresultaten per denominatie te bekijken.
Druk op **[PRINT]** op het scherm om de telresultaten af te drukken*.
Druk op **[SEND]** op het scherm om de telresultaten te verzenden*.

Druk om af te drukken*

* Safescan TP-230-printer apart verkrijgbaar

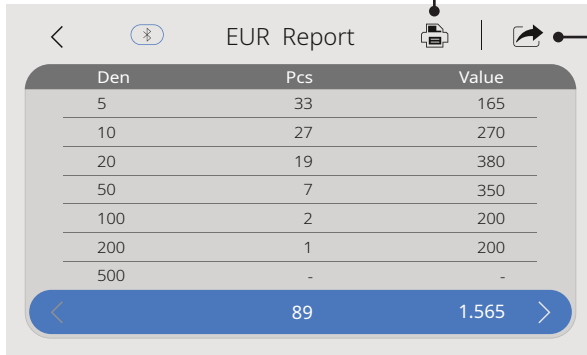

Den	Pcs	Value
5	33	165
10	27	270
20	19	380
50	7	350
100	2	200
200	1	200
500	-	-

89 1.565

Druk om te verzenden*

*Safescan-app vereist.

Telresultaten verzenden naar de Safescan-app

Om uw telresultaten naar de Safescan-app te verzenden, moet de app op uw telefoon zijn geïnstalleerd. Scan de onderstaande QR-code of klik op de app store logo's om de app te installeren.

1. Druk op **[SEND]**.

A. Als er nog geen eerdere verbinding tot stand is gebracht, toont het apparaat de Device ID en verdere instructies. De Device ID wordt gebruikt om uw apparaat in de app te identificeren.

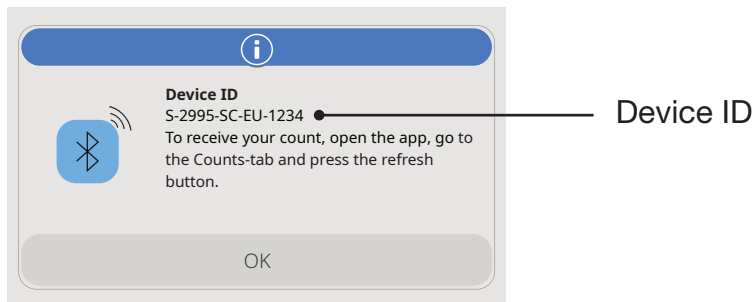

B. Als er al een verbinding tot stand is gebracht, worden de telresultaten direct naar de Safescan-app verzonden.

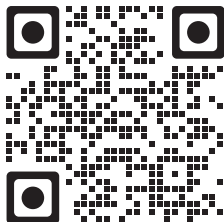
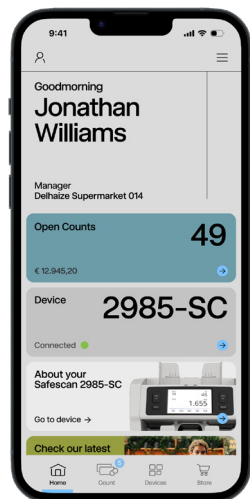

Scan de
QR-code



Klik op
app store

Valuta / detectietype selecteren

1. Om het huidige detectietype te wijzigen, selecteert u de knop rechtsonder op het scherm. Het Detectiemenu wordt geopend.

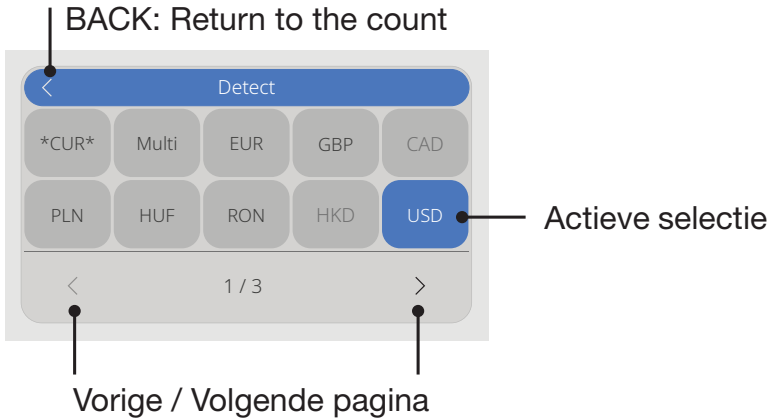

2. Het Detectiemenu bevat meerdere selectie opties. Het actieve detectietype is blauw gemarkeerd. Gebruik de pijltjestoetsen om tussen de menupagina's te navigeren. Druk op de tegel die overeenkomt met de valuta of het detectietype dat u wilt gebruiken.

Let op: het geselecteerde detectietype bepaalt welke tel mogelijkheden beschikbaar zijn.

Uitleg van de beschikbare detectietypen

Detectie Beschrijving Uitleg van het gebruik

CUR Tellen van bankbiljetten met automatische valutaherkenning.

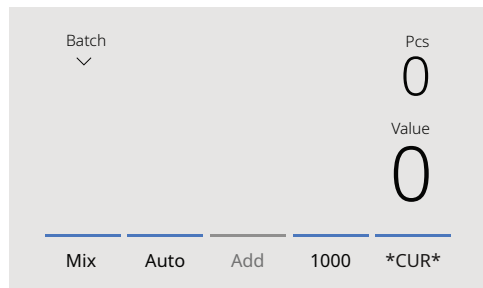

Wanneer **CUR** is geselecteerd, hoeft u de valuta niet handmatig te selecteren voordat u begint met tellen.

1. Plaats de bankbiljetten eenvoudig op de machine.
2. De eerst gedetecteerde valuta wordt automatisch ingesteld als de actieve valuta voor de telling.

Let op: deze functie is niet beschikbaar in de Fitness-telmodus (**FIT**).

Multi Mix telt het aantal en de waarde van drie vooraf geselecteerde valuta's tegelijkertijd.

Currency	Pcs	Value
EUR	20	670
GBP	4	100
USD	3	300

Below the table, there is a horizontal bar with five buttons: 'Mix', 'Auto', 'Add', '1200', and 'Multi'. The 'Multi' button is highlighted with a blue underline.

Plaats bankbiljetten van de vooraf geselecteerde valuta's op het apparaat. De resultaten worden op het scherm weergegeven.

Detectie**Beschrijving****Uitleg van het gebruik**

EUR, USD, GBP
en andere valuta's
die op het apparaat
beschikbaar zijn.

Tellen van
uitsluitend
bankbiljetten van
één specifieke
valuta.

Selecteer de valuta
in het **DETECT-**
menu. Bankbiljetten
van andere valuta's
worden als verdacht
beschouwd en
naar het afkeurvak
verplaatst.

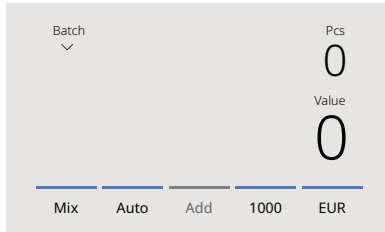
**ALL**

Tellen van items
zonder enige
valsgelddetectie.

Selecteer **ALL**, **UV**,
MG of **UV+MG** om
bankbiljetten te tellen
van valuta's die
niet op de machine
beschikbaar zijn.

UV

Tellen van items
met ultraviolette
(**UV**) detectie.

Alleen het aantal
getelde biljetten
wordt op het scherm
weergegeven.

MG

Tellen van items
met magnetische
(**MG**) detectie.

UV | MG

Tellen van items met
zowel **UV-** als **MG-**
detectie ingeschakeld.

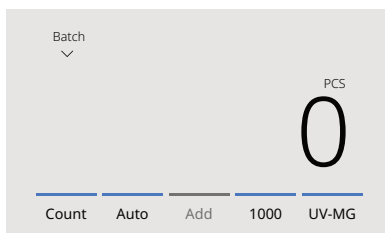

Selecting a counting mode

1. Druk op het type modus linksonder op het scherm of druk op de knop **[MODE]** op het bedieningspaneel. Het modusmenu wordt geopend.

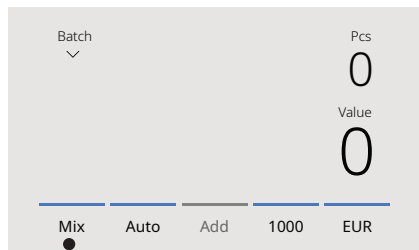

Types modus

TERUG: Terug naar het tellen

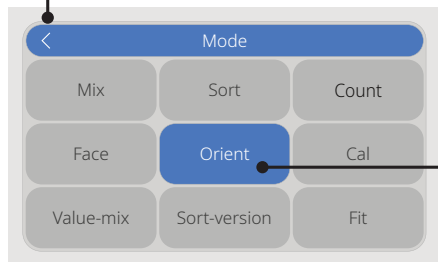

Actieve selectie

2. Het modus menu bevat meerdere selectietegels. Het actieve modustype is blauw gemarkeerd. De beschikbare modustypen worden bepaald door het actieve detectietype. Druk eenvoudigweg op het modustype dat u voor uw telling nodig hebt.

Uitleg van de beschikbare telmodus

Modus

Belangrijkste functie

Uitleg van de modus

Fit

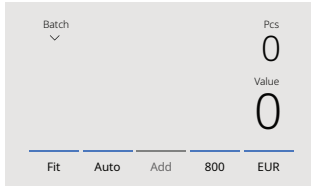

Fitness-telling van ongesorteerde bankbiljetten.

Telt het aantal en de waarde van bankbiljetten en voert tegelijkertijd een fitnesscontrole uit. Ongeschikte bankbiljetten worden automatisch naar het afkeurvak verplaatst. De reden van afkeuring kan worden bekeken in het Report-menu. **Let op:** fitnesscontrole is niet beschikbaar voor alle valuta's op het apparaat. Ga voor valuta-updates naar www.safescan.com.

Mix

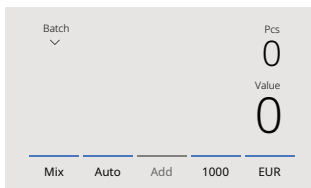

Waardetelling van ongesorteerde bankbiljetten.



Tellen van de waarde en het aantal van zowel gesorteerde als ongesorteerde denominaties van de geselecteerde valuta. Wanneer detectie **"MULTI"** is geselecteerd, kunnen 3 valuta's tegelijkertijd gemengd worden geteld.

Modus

Belangrijkste functie

Uitleg van de modus

Sort

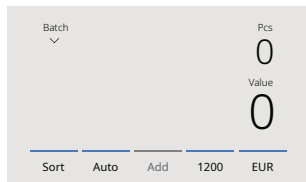

Sorteert bankbiljetten op denominatie.

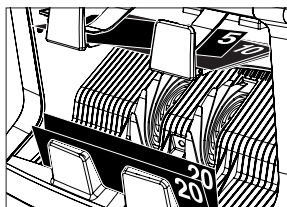

Telt het aantal en de waarde van bankbiljetten die per denominatie zijn gesorteerd. Bankbiljetten met een andere denominatie dan het eerst gedetecteerde biljet worden automatisch in het afkeurvak geplaatst.

Face

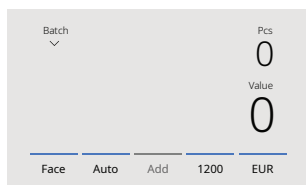

Sorteert bankbiljetten op voorzijde.



Telt de waarde en het aantal bankbiljetten die zijn gesorteerd op voorzijde en denominatie. Bankbiljetten met een andere voorzijde of denominatie dan het eerst gedetecteerde biljet worden automatisch in het afkeurvak geplaatst.

Orient

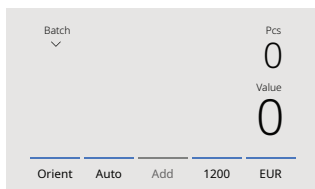

Sorteert bankbiljetten op oriëntatie.



Telt de waarde en het aantal bankbiljetten die zijn gesorteerd op oriëntatie en denominatie. Bankbiljetten met een andere oriëntatie of denominatie dan het eerst gedetecteerde biljet worden automatisch in het afkeurvak geplaatst.

Modus

Belangrijkste functie

Uitleg van de modus

V-sort (version sort)

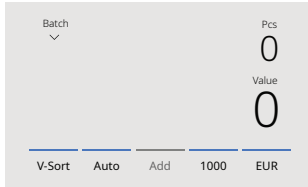

Sorteert bankbiljetten op denominatieversie (oud / nieuw).

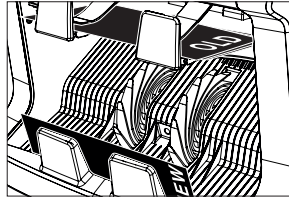

Telt de waarde en het aantal bankbiljetten die zijn gesorteerd op denominatie versie (scheiding van oude en nieuwe series). Bankbiljetten met een andere denominatie versie dan het eerst gedetecteerde biljet worden automatisch in het afkeurvak geplaatst.

V-mix (value mix)

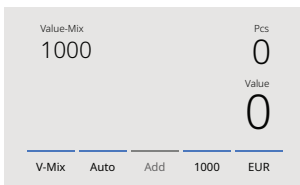

Telt bankbiljetten in batches met een vooraf ingestelde waarde.

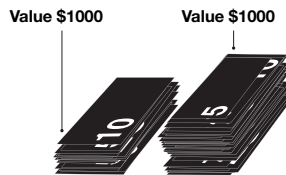

Stel handmatig de gewenste waarde in. De machine telt bankbiljetten totdat de doelwaarde is bereikt. Bankbiljetten die niet kunnen worden gebruikt om de gewenste waarde te bereiken, worden automatisch in het afkeurvak geplaatst.

Let op: deze functie is alleen beschikbaar nadat 1 valuta is geselecteerd in het detectiemenu.

Modus

Belangrijkste functie

Uitleg van de modus

CAL

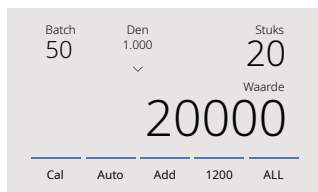

Tellen van de waarde en het aantal van valuta's die niet op het apparaat beschikbaar zijn.

Selecteer de waarde van de denominatie die u wilt tellen. Het apparaat vermenigvuldigt deze stukwaarde automatisch met het aantal getelde vellen om de totale waarde te bepalen.

Let op: het apparaat filtert geen verschillende denominaties uit.

Count

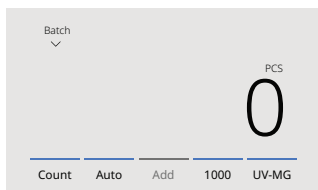

Tellen van het aantal bankbiljetten.

Tellen van het aantal bankbiljetten zonder controle van afmetingen of waarde van de bankbiljetten.

Add-functie

Gebruik de ADD-functie om de resultaten van meerdere tellingen samen te voegen tot één totaal. Druk op **[ADD]** onder in het midden van het telscherm. Wanneer de functie is geactiveerd, licht de balk boven ADD blauw op.

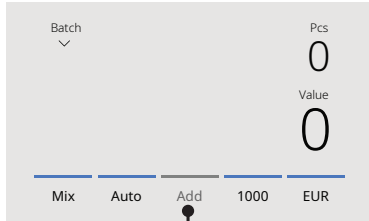

Druk om **ADD** te activeren

ADD



AAN



UIT

Telresultaten worden toegevoegd aan het vorige resultaat.

Het vorige telresultaat wordt gewist wanneer een nieuwe telling wordt gestart.

Batchtelling

De batchfunctie wordt gebruikt om stapels met een gelijk aantal bankbiljetten te maken.



Druk **BATCH**  op het touchscreen om het batchinvoerscherm te openen.

1. Typ het gewenste batchnummer in op het touchscreen en druk op **[OK]** om te bevestigen.
 - Druk op **[CLR]** om de invoer te wissen.
 - Druk op **[ESC]** op het touchscreen om het batchinvoerscherm te verlaten.
2. In het telscherm wordt het batchnummer weergegeven.

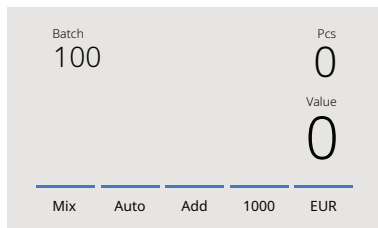

Let op: de batchfunctie is niet beschikbaar in de modus “Value-Mix.

3. Plaats een stapel bankbiljetten in de invoerbak. Het apparaat stopt automatisch met tellen zodra het ingestelde batchnummer is bereikt.

Let op: wanneer het batchnummer niet wordt bereikt, geeft het apparaat een geluidssignaal.

Telsnelheid selecteren

Druk op de indicator voor de telsnelheid op het touchscreen om het Snelheidsmenu te openen. Het Snelheidsmenu toont de beschikbare telsnelheden voor de geselecteerde telmodus en detectie-instelling.

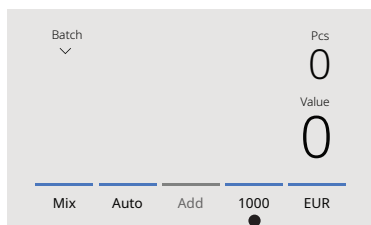

Druk om het Snelheidsmenu te openen

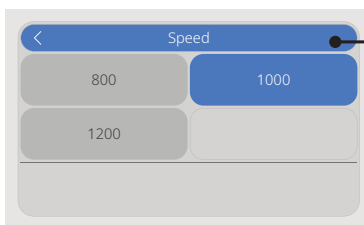

Huidige telsnelheid

Automatisch tellen starten

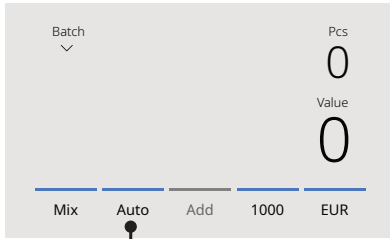

Wanneer de instelling Auto is geactiveerd, start de machine automatisch met tellen zodra de bankbiljetten in de invoerbak worden geplaatst. Wanneer Auto is gedeactiveerd, drukt u op de knop **[START/OK]** om het tellen te starten.

Druk om automatisch starten van tellen te activeren

Telrapport

Gebruik het Report-scherm om de telresultaten van valutatellingen te bekijken. Wanneer de telmodus Multi is geselecteerd, worden de resultaten van maximaal drie valuta's afzonderlijk weergegeven in het telrapport.

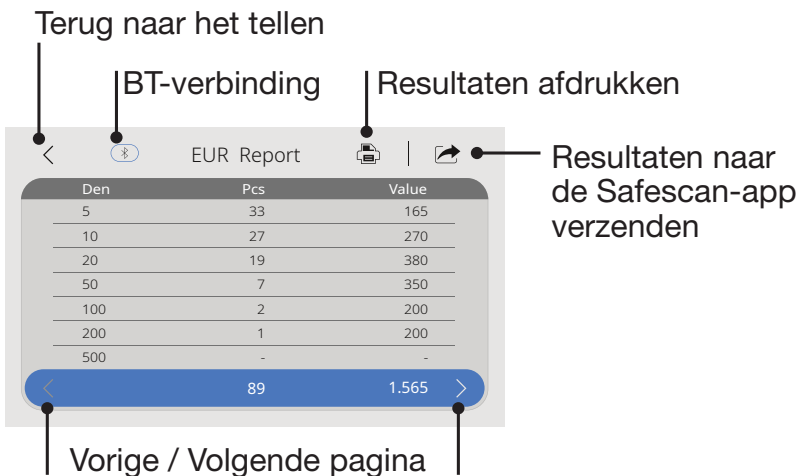

1. Nadat een telling is voltooid, drukt u op **[REPORT]** om de telresultaten te bekijken.
2. Het rapportagescherm toont het aantal en de waarde per denominatie en de totale waarde.
3. Druk op **>** om door de volgende resultatenpagina('s) te bladeren.
4. Druk op **'Print'*** om de telresultaten naar een printer te sturen.
5. Druk op **'Send'** om de telresultaten naar de Safescan-app te verzenden.
6. Druk op **<** om het rapportagescherm te verlaten en terug te keren naar het telscherm.

*Afdrukken is mogelijk met de optionele Safescan TP-230-printer.

Verdachte bankbiljetten detecteren

Alle verdachte bankbiljetten worden automatisch naar het afkeurvak getransporteerd. Wanneer een mogelijk vals bankbiljet wordt gedetecteerd, veranderen de blauwe lijnen op het scherm in rood.

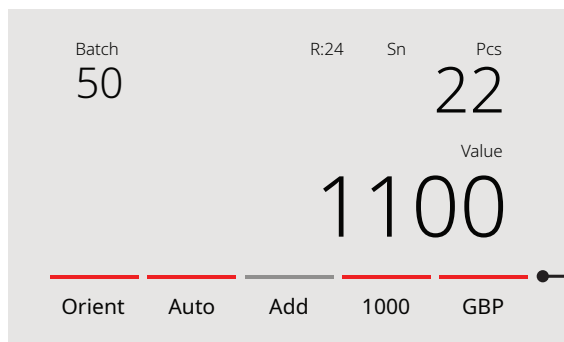

De lijnen veranderen van blauw naar rood na het detecteren van een verdacht bankbiljet.

Na het afronden van de telling (wanneer de invoerbak leeg is) geeft het apparaat herhaaldelijk drie korte pieptonen en blijven de lijnen op het scherm rood. Zodra alle bankbiljetten uit het afkeurvak zijn verwijderd, veranderen de rode lijnen weer terug naar blauw.

Om de reden van afkeuring te controleren, drukt u op **[REPORT]** en gebruikt u de pijltoetsen om naar de afkeurlijst te navigeren. Inspecteer het afgekeurde bankbiljet en tel het opnieuw om de echtheid te verifiëren.

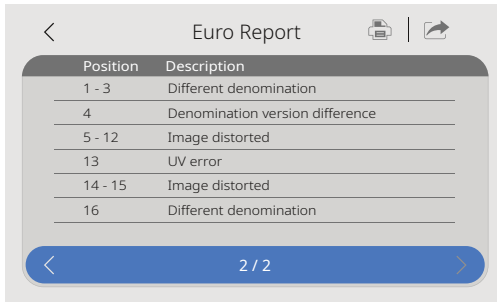

1. Het nummer aan de linkerkant van het scherm geeft de positie van de bankbiljetten aan. Nummer 1 staat voor het eerste bankbiljet dat naar het afkeurvak is getransporteerd.

2. Als meerdere bankbiljetten naar het afkeurvak worden getransporteerd, bevindt bankbiljet nummer 1 zich onderaan de stapel.

3. De reden van afkeuring wordt aan de rechterkant van het scherm weergegeven.

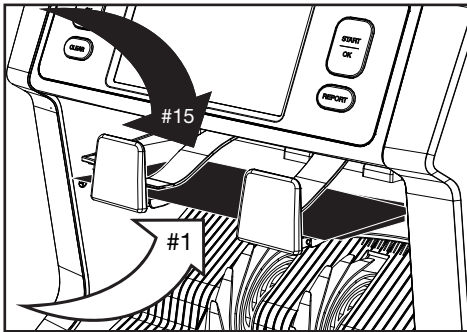

Foutmeldingen

Wanneer het apparaat tijdens het tellen een probleem detecteert, stopt het, klinkt er een alarmsignaal en wordt er een foutmelding weergegeven. Lees de melding en volg de instructies om het probleem op te lossen.

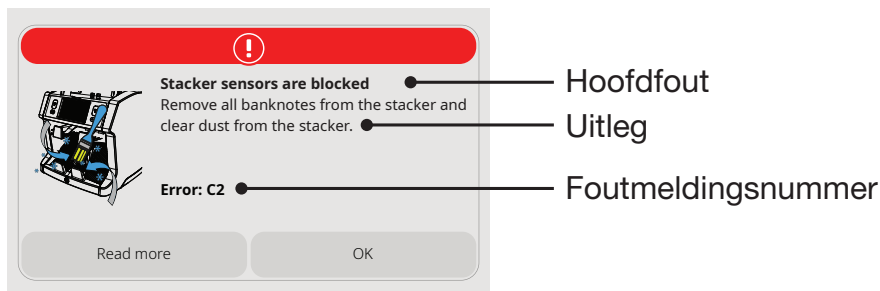

Er kunnen verschillende meldingen worden weergegeven. Deze meldingen kunnen verschijnen tijdens het opstarten of tijdens het tellen. Het foutmeldingsscherm toont de hoofdfout, de bijbehorende uitleg en oplossing, evenals het foutmeldingsnummer.

Lijst met afkeur- en foutmeldingen

Fout	Oorzaak	Oplossing(en)
UV, MG, IR, ONVOLLEDIG BEELD, VERSTOORD BEELD, BEELD NIET HERKEND	<ul style="list-style-type: none"> - Het bankbiljet is verdacht.. - De sensoren kunnen vuil zijn of geblokkeerd door stof. - De afbeelding of de geïntegreerde UV- en IR-kenmerken van bankbiljetten kunnen verzwakken wanneer een bankbiljet oud is, intensief is gebruikt of per ongeluk is gewassen. 	<ul style="list-style-type: none"> - Tel het bankbiljet opnieuw om te controleren of het opnieuw als verdacht wordt gedetecteerd. - Volg de reinigingsprocedure. - Controleer of de bankbiljetten vuil, beschadigd of versleten zijn. - Zorg ervoor dat het apparaat niet in de buurt staat van magnetische velden of apparaten die signalen uitzenden, aangezien deze de geïntegreerde sensoren kunnen beïnvloeden.
VERSCHILLENDE DENOMINATIE	<ul style="list-style-type: none"> - Er is een bankbiljet met een andere denominatie dan het eerst getelde bankbiljet gedetecteerd. 	<ul style="list-style-type: none"> - Controleer de afgekeurde stapel op een afwijkende denominatie.

Fout	Oorzaak	Oplossing(en)
SCHEEF BILJET	- De bankbiljetten worden niet recht door de machine gevoerd.	<ul style="list-style-type: none">- Zorg ervoor dat de bankbiljetten netjes en gecentreerd op de hopper worden geplaatst. - Gebruik de geleiders van de hopper om de bankbiljetten te centreren. Bij het tellen van een grote stapel kunt u de biljetten tijdens het tellen ook voorzichtig met de handen begeleiden. Raadpleeg 'eerste gebruik' voor meer informatie. - De hopper kan te los zijn afgesteld. Draai de instelknop van de invoerbak met de klok mee om deze strakker te zetten. Zie het hoofdstuk Onderhoud en service voor meer details.

Fout	Oorzaak	Oplossing(en)
GEKOPPELDE BILJETTEN	<ul style="list-style-type: none"> - Er wordt meer dan één bankbiljet tegelijkertijd door de machine gevoerd. 	<ul style="list-style-type: none"> - Zorg ervoor dat er geen bankbiljetten vastzitten, gevouwen zijn of aan elkaar geplakt zijn. - Controleer de kwaliteit van de bankbiljetten. Als er geen zichtbare problemen worden gevonden, tel de bankbiljetten opnieuw om te controleren of het probleem zich blijft voordoen. - De hopper kan te los zijn afgesteld. Draai de instelknop van de invoerbak met de klok mee om deze strakker te zetten. Raadpleeg het hoofdstuk Onderhoud en service voor meer informatie.

Foutmeldingen

Onvolledig biljet	<ul style="list-style-type: none"> - Er is een onvolledig, gescheurd of half bankbiljet gedetecteerd. 	<ul style="list-style-type: none"> - Controleer de kwaliteit van het bankbiljet. Als er geen duidelijk zichtbare problemen zijn, bankbiljet opnieuw tellen en controleren of het probleem blijft bestaan.
--------------------------	--	--

Foutmeldingen

AFWIJKENDE BREEDTE	- Er is een bankbiljet met een niet-conforme afmeting gedetecteerd.	- Controleer de kwaliteit van het bankbiljet. Als er geen duidelijke zichtbare problemen worden gevonden, tel het bankbiljet opnieuw en controleer of het probleem zich blijft voordoen.
VASTGELOPEN	- De bankbiljetten zijn vastgelopen.	- Verwijder de vastgelopen bankbiljetten. Open indien nodig het bovenpaneel of achterpaneel om de blokkade te verhelpen.

Weergegeven foutmeldingen

Weergegeven foutmelding	Weergegeven oplossing
Machinefout	Start het apparaat opnieuw op
Machine servicefout	Neem contact op met Safescan support: support.safescan.com
De stacker is vol	Verwijder alle bankbiljetten van de stacker
Het bovenpaneel is geopend	Sluit het bovenpaneel
Het achterpaneel is geopend	Sluit het achterpaneel
Invoerbaksensor geblokkeerd	Verwijder de bankbiljetten en maak stof van de invoerbaksensor schoon
Stacker sensoren zijn geblokkeerd	Verwijder alle bankbiljetten van de stacker en verwijder stof uit de stacker

Snelmenu

Het snelmenu is een handig hulpmiddel dat toegang biedt tot verschillende veelgebruikte functies. Om het snelmenu te openen, tikt u één keer in het midden van het touchscreen. Wanneer het snelmenu is geopend, selecteert u een functie op het scherm of drukt u op **[ESC]** om het menu te sluiten.

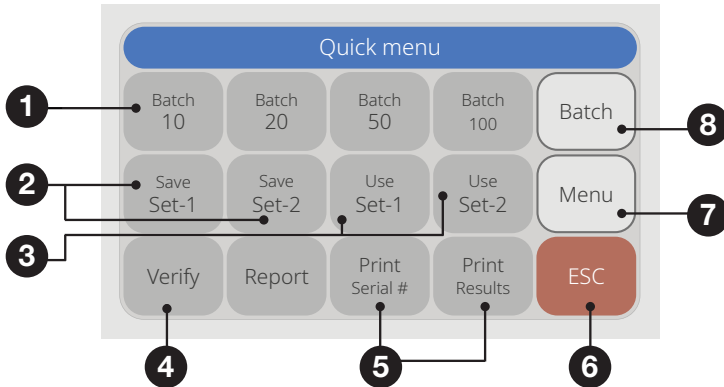

1. Batch 20/25/50/100

Omschrijving

Batch voorinstellingen.

Instructie

1. Druk op een batchinstelling.
2. De machine keert terug naar het telscherm met de geselecteerde batchinstellingen geactiveerd.

Let op: Voorinstellingen van de batch kunnen worden aangepast in de telvoorkeuren in het menu

2. Set-1 en Set-2 opslaan

Omschrijving

Sla de telinstellingen op zoals ze nu op de machine worden weergegeven.

Gebruik

Indien bepaalde specifieke telinstellingen vaak worden gebruikt, kan het handig zijn om ze op de machine op te slaan. Met deze optie kunnen valuta, batch-aantal, telmodus en optelfunctie worden opgeslagen onder **Set-1 of Set-2**.

Instructie

1. Stel de machine in op de gewenste instellingen.
2. Tik één keer op het touchscreen om het snelmenu te openen.
3. Druk op **[Save Set-1 of Set-2]**.
4. De machine slaat de huidige instellingen op en keert terug naar het snelmenu.
5. Druk op **[ESC]** om het snelmenu te verlaten.

Opmerking: Instellingen kunnen altijd worden opgeslagen. Telkens wanneer u op **[Save Set-1 of Set-2]** drukt, worden de huidige instellingen opgeslagen en worden eerder opgeslagen instellingen overschreven.

3. Set-1 en Set-2 gebruiken

Beschrijving

Gebruik opgeslagen telinstellingen.

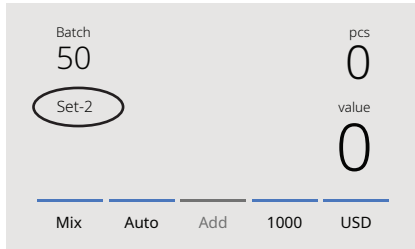

Instructie

1. Druk op **[Use Set-1 of Set-2]**.
2. Het telmenu wordt geopend met de opgeslagen instellingen. Op het scherm verschijnt het actieve Set-1- of Set-2-pictogram.

Let op: het wijzigen van de instellingen schakelt het gebruik van Set-1 of Set-2 direct uit. Het indicatiepictogram verdwijnt van het scherm.

4. Verifiëren

Omschrijving

Opent de verificatiefunctie voor tellingen.

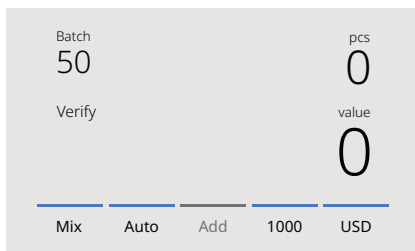

Gebruik

Met de functie Verifiëren kunt u een telling opnieuw uitvoeren en controleren wanneer u vermoedt dat deze onjuist is, zonder deze toe te voegen aan de huidige batch- of dagtotalen.

1. Druk op **[Verify]**.
2. Het telscherm wordt geopend met de huidige instellingen. Alle totalen van de vorige telling worden in het geheugen opgeslagen. De aanduiding Verify verschijnt op het scherm.
3. Voer indien nodig één of meerdere verificatietellingen uit.
4. Om de Verify-modus te verlaten, tikt u één keer op het touchscreen en selecteert u opnieuw **[Verify]**.
5. De machine keert vervolgens terug naar de opgeslagen telresultaten van uw eerdere tellingen.

5. Afdrukken (Serienr. afdrukken indien beschikbaar)

Omschrijving

Drukt de huidige telresultaten af. Exporteert telresultaten naar de Money Counting Software.

Gebruik

Let op: voor het afdrukken van de telresultaten is de optionele Safescan TP-230-printer vereist.

Let op: Safescan Money Counting Software vereist het gebruik van de Safescan MCS-kabel.

6. ESC

Omschrijving

Snelmenu verlaten.

Instructie

1. Druk op **[ESC]**.
2. De machine keert terug naar het telscherm.

7. Menu

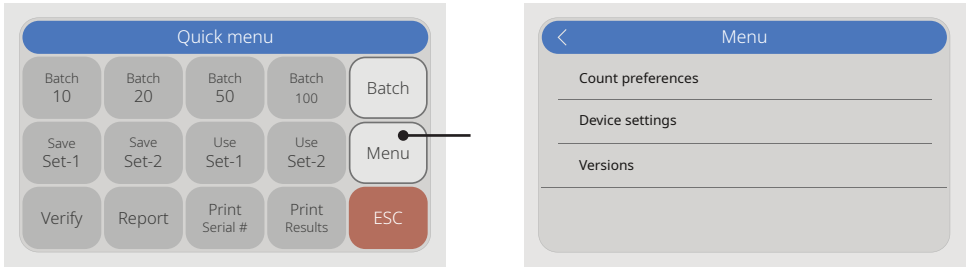

Beschrijving

Opent het gebruikersmenu.

Gebruik

1. Druk op **[MENU]** in het snelmenu om het hoofdmenu te openen.
2. Het menu is verdeeld in drie submenu's:
 - Telvoorkeuren
 - Apparaatinstellingen
 - Versies
3. Druk op een submenu-item om dit te openen of druk op [**<**] om terug te keren naar het telscherm.

8. Batch

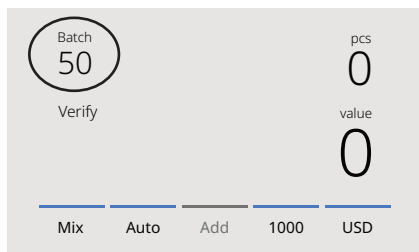

Beschrijving

Opent het numerieke scherm om het batchnummer in te stellen. Druk op **[BATCH]** op het touchscreen om het batchinvoerscherm te openen.

Gebruik

Druk op **[BATCH]** op het touchscreen om het batchinvoerscherm te openen.

1. Druk op **[BATCH]** op het touchscreen om het batchinvoerscherm te openen.
 - Druk op **[CLR]** om de invoer te wissen.
 - Druk op **[ESC]** om het batchinvoerscherm te verlaten.
2. Het geselecteerde batchnummer wordt weergegeven op het telscherm.

Werken met het menu

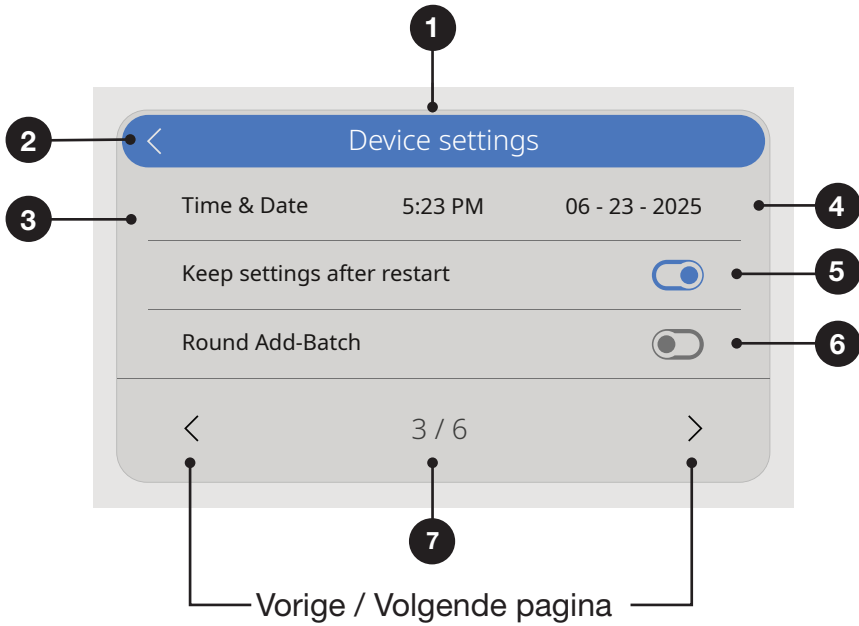

-
1. Huidig menu / submenu
 2. Eén niveau terug
 3. Menu-item
 4. Iteminstellingen
 5. Functieschakelaar **AAN**: schakelaar is blauw
 6. Functieschakelaar **UIT**: schakelaar is grijs
 7. Paginanummerweergave

Menu-onderdelen

Telvoorkeuren	Beschrijving van de instelling
Serienummer scannen	Serienummer scannen activeren of deactiveren. Serienummers kunnen worden geprint*
Knopgeluid	Piepgeluiden activeren of deactiveren wanneer er op een toets wordt gedrukt.
Alarmgeluid	Alarmgeluiden activeren of deactiveren wanneer er een fout optreedt bij gebruik van de Aan/Uit-knop.
Batchaantallen	Vooraf ingestelde batchnummers in het snelmenu wijzigen.
Valutastatus	Valuta's activeren of deactiveren. Gedeactiveerde valuta's worden tijdens het gebruik niet weergegeven.

Telvoorkeuren	Telvoorkeuren
Telvoorkeuren	Selecteer de taal van de gebruikersinterface.
Multi Mix-valutaselectie	Selecteer 3 valuta's voor gebruik in de multivalutamodus.
Tijdnotatie	Selecteer het 12- of 24-uursformaat.
Tijd en datum	Menu om de tijd en datum handmatig in te voeren. De huidige datum en tijd worden weergegeven.
Instellingen behouden na herstart	<p>Ingeschakeld (ON): de huidige gebruikersinstellingen worden na herstart gebruikt.</p> <p>Uitgeschakeld (OFF): het apparaat start met automatische valutadetectie, telmodus Mix en Batch uitgeschakeld.</p>
Afronden Add-Batch	Wanneer deze functie en de ADD-modus beide zijn ingeschakeld (ON), telt het apparaat alleen de resultaten van voltooide batches bij het totaal op. Als het batchnummer niet wordt bereikt, past de machine het totaal automatisch aan naar het dichtstbijzijnde veelvoud van het ingestelde batchaantal.
CAL-denominaties	Selecteer het bereik voor de rekenmodus: 1–1000 of 500–100.000.
Capaciteit afkeurvak	Selecteer de maximale capaciteit van het afkeurvak: 20, 30, 40 of 50 bankbiljetten.
Standaard fabrieksinstellingen	Start de resetprocedure. Na het resetten wordt het apparaat teruggezet naar de standaard fabrieksinstellingen. Alle gebruikersinstellingen worden gewist.

Versies	Beschrijving van de instelling
Firmwareversie	Geeft aan welke firmwareversie is geïnstalleerd.
Valutaversie	Geeft aan welke versie van de valutasoftware is geïnstalleerd.
BT-firmware	Geeft aan welke Bluetooth-firmware is geïnstalleerd.
BT MAC-adres	Geeft het BT MAC-adres weer.

* Afdrukken is mogelijk met de optionele Safescan TP-230-printer. Scanning van serienummers is mogelijk niet beschikbaar voor alle valuta's.

Onderhoud en service

Om uw apparaat optimaal te laten functioneren, is het belangrijk om de interne onderdelen en sensoren regelmatig te reinigen. Stof en vuil van bankbiljetten kunnen zich ophopen en de prestaties van de sensoren beïnvloeden. Als er een papierstoring optreedt, kan het nodig zijn het bovenpaneel te openen om vastgelopen biljetten te verwijderen.

Belangrijk: schakel de machine altijd **UIT** en haal de stekker uit het stopcontact voordat u onderhouds- of reinigingswerkzaamheden uitvoert.

Het openen van het bovenpaneel en het achterpaneel

Het kan af en toe nodig zijn om het bovenpaneel en het achterpaneel te openen voor reiniging of om vastgelopen onderdelen te verwijderen.

Belangrijk:

- Schakel de machine altijd UIT en haal de stekker uit het stopcontact voordat u de panelen opent.
- Het achterpaneel kan alleen worden verwijderd of teruggeplaatst nadat het bovenpaneel is geopend.

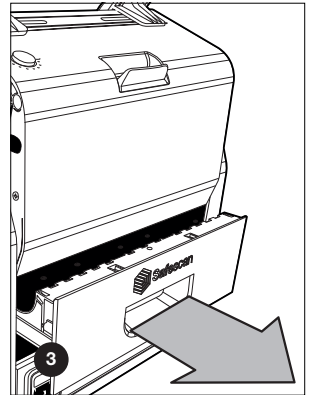
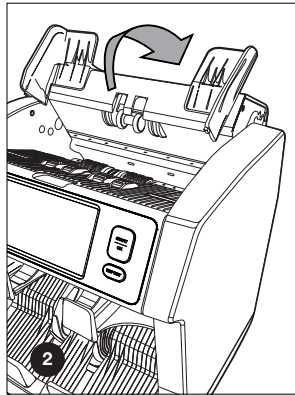
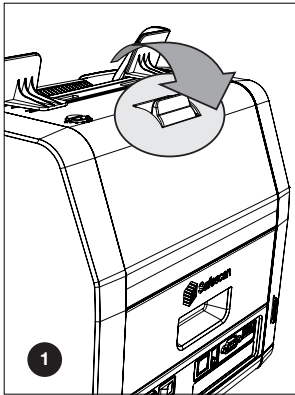

Reinigingsprogramma

Om uw apparaat in optimale conditie te houden, dient u afhankelijk van de gebruiksfrequentie wekelijks of maandelijks stof van de sensoren te verwijderen. Gebruik de meegeleverde droge borstel of een zachte, pluisvrije doek om de sensoren voorzichtig te reinigen. Voor een grondigere reiniging kunt u perslucht of een stofzuiger gebruiken. Gebruik bij een stofzuiger altijd een zachte borstel om beschadiging van het apparaat te voorkomen. Het apparaat geeft automatisch een onderhoudsherinnering weer wanneer reiniging nodig is. Zorg ervoor dat u het apparaat reinigt zoals geadviseerd om een betrouwbare werking te behouden.

Onderhoud en service

Het apparaat en de sensoren reinigen

1. Gebruik de meegeleverde reinigingshulpmiddelen (borstel en reinigingsvellen) om uw Safescan 2985-SC of 2995-SC te onderhouden.
 - A. Begin met het voorzichtig borstelen van de boven- en onderzijde van het apparaat om al het zichtbare stof te verwijderen.
 - B. Gebruik vervolgens de zachte zijde van een reinigingsvel om eventueel achtergebleven stof zorgvuldig te verwijderen van de boven- en onderzijde, de sensoren en de transportrollen.

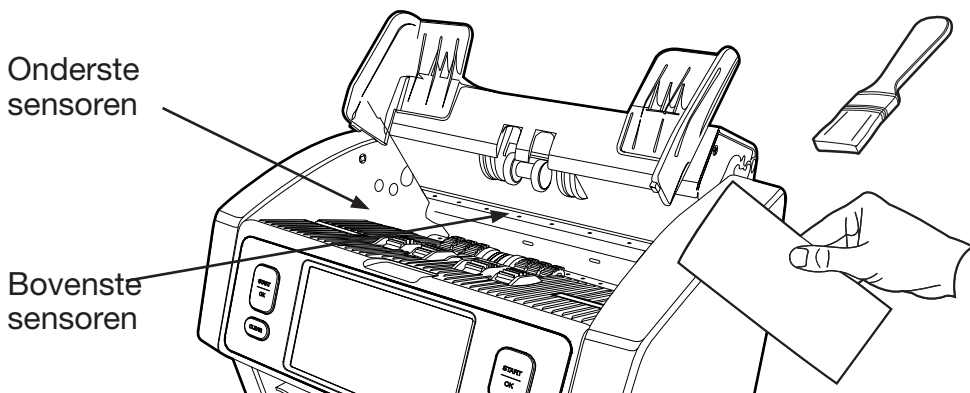

2. Trek het achterpaneel voorzichtig volledig naar buiten en reinig het volgens de instructies.

- A.** Reinig de binnenkant van het apparaat zorgvuldig om eventueel achtergebleven stof of vuil te verwijderen.
- B.** Wanneer u klaar bent, sluit u de panelen in omgekeerde volgorde: achterpaneel – bovenpaneel.

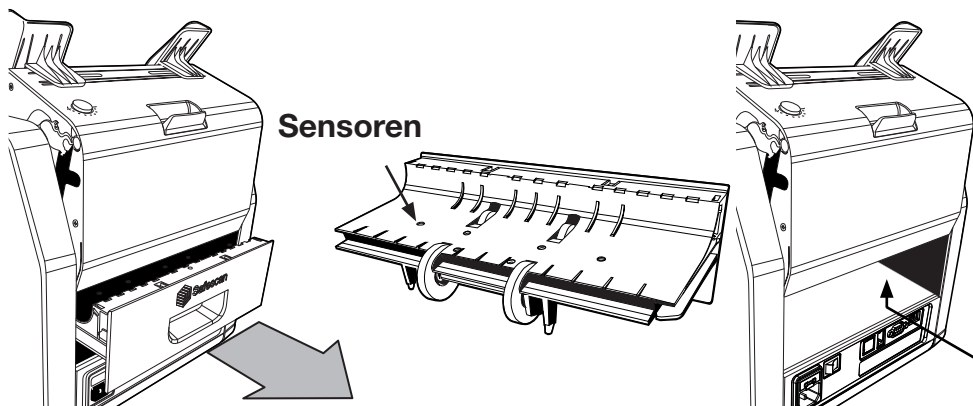

Aanvoeropening aanpassen

Wanneer er vaak telfouten optreden in verband met dubbele, geketende of scheve bankbiljetten, of wanneer de bankbiljetten niet soepel door de machine worden gevoerd, kan het nodig zijn om het afstelwiel van de hopper aan te passen.

The hopper knob is factory-set for optimal performance, but depending on the condition or type of banknotes, a small adjustment may be necessary to ensure smooth operation.

- Als de bankbiljetten niet soepel worden geteld: vergroot de dikteafstand van het biljet door het afstelwiel rechtsom (+) te draaien.
- Wanneer telfouten zoals 'dubbele biljetten' of 'geketende biljetten/ dubbele biljetten' vaak optreden, kunt u de dikte-afstand van het biljet verkleinen door het afstelwiel linksom (-) te draaien.

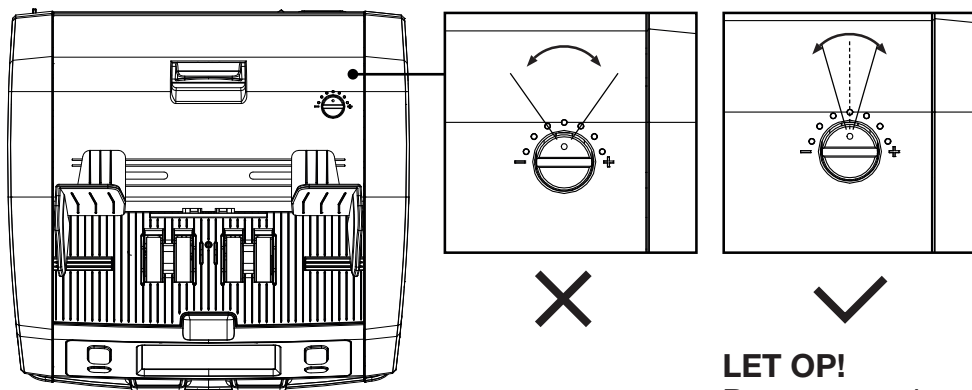

LET OP!

Breng geen al te grote wijzigingen tegelijkertijd aan. Breng wijzigingen aan per stip of halve stip.

Gebruik in combinatie met de Safescan-app

De **Safescan 2900SC** kan worden gekoppeld aan de Safescan-app. Met deze app kunt u uw telresultaten rechtstreeks naar uw smartphone verzenden voor eenvoudige controle en verdere verwerking. U kunt uw telresultaten ook exporteren als CSV-bestanden, zodat u de gegevens eenvoudig kunt delen of importeren in uw boekhoudsoftware.

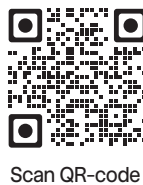
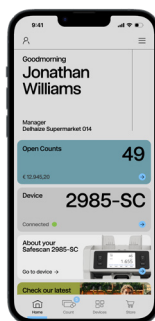
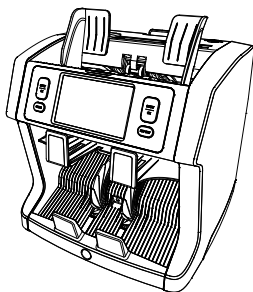
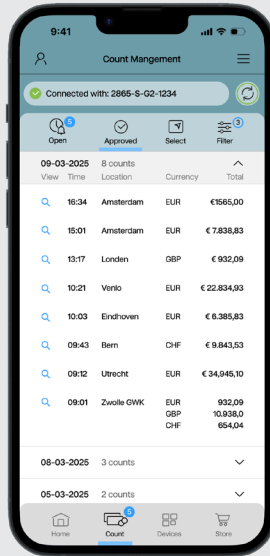
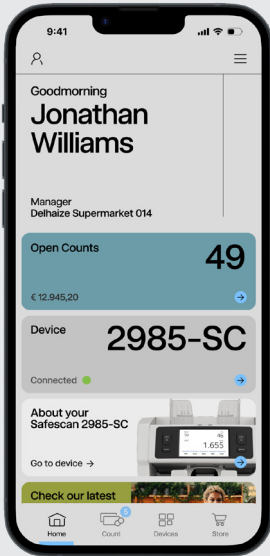

Scan QR-code



Verstuur CSV-bestanden per e-mail

Gebruik in combinatie met de Safescan TP-230-printer

De Safescan 2900-SC kan ook worden aangesloten op de optionele Safescan TP-230-thermische printer. Hiermee kunt u uw telresultaten direct afdrucken voor eenvoudige administratie of documentatie.

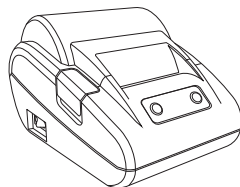
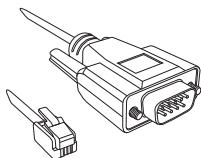
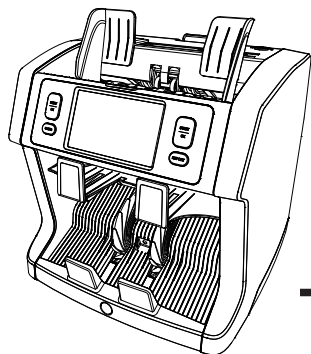

Meegeleverde
Safescan
MCS-
softwarekabel



PC (Windows-
besturingssysteem)
met geïnstalleerde
MCS-software

Gebruik in combinatie met Safescan Money Counting Software

De Safescan 2900-SC kan worden gebruikt in combinatie met de Safescan Money Counting Software. U kunt de software downloaden via www.safescan.com/downloads. Met deze software kunt u uw telresultaten en serienummerinformatie van bankbiljetten exporteren naar uw pc voor eenvoudige controle, opslag en verdere verwerking.

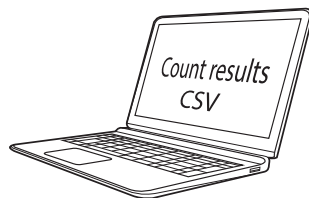
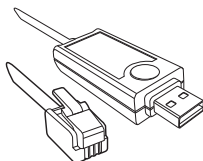
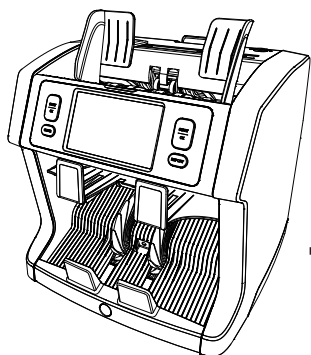

Meegeleverde
Safescan MCS-
softwarekabel



PC (Windows-
besturingssysteem)
met geïnstalleerde
MCS-software

Software-updates

Centrale banken vernieuwen continu hun bankbiljetten om de meest recente veiligheidskenmerken te verwerken en het valsemunten nog moeilijker te maken. Het toegewijde valutamanagementteam van Safescan zorgt ervoor dat uw Safescan 2900-SC biljettelmachine meegaat met deze wijzigingen.

De Safescan 2900-SC wordt jaarlijks door centrale banken getest om nauwkeurigheid en detectiekwaliteit te garanderen.

Om er zeker van te zijn dat uw machine volledig up-to-date is, raadpleegt u de Safescan-app of bezoekt u onze website via www.safescan.com/downloads om te controleren of er updates voor uw apparaat beschikbaar zijn.

Het apparaat bijwerken

Het apparaat bijwerken:

Open de Safescan-app en ga naar het apparaatmenu om te controleren of er een update beschikbaar is. Als er een update beschikbaar is, downloadt u het softwarepakket van de Safescan-website en volgt u de meegeleverde instructies om de updateprocedure te voltooien.

Handmatig controleren:

1. Controleer de huidige softwareversie op uw machine. Open het Snelmenu, druk op [MENU] en selecteer vervolgens 'Versies' om de huidige software- en firmwareversies te bekijken.
2. Ga naar www.safescan.com/downloads.
3. Selecteer de productgegevens ('categorie, product en onderdeelnummer') om de nieuwste beschikbare softwareversie te vinden.
4. Vergelijk de versie nummers en details om te bepalen of een update nodig is.
5. Als een software-update vereist is, downloadt u het softwarepakket en volgt u de meegeleverde instructies om de updateprocedure te voltooien.

Technische specificaties

Ondersteunde valuta's:	Regionale valutapakketten zijn online beschikbaar. Bezoek www.safescan.com voor de meest actuele beschikbaarheid.
Telmodi:	<p>Fit (waardetelling met fitnessfunctie voor bankbiljetten)</p> <p>Mix (waardetelling voor gesorteerde en ongesorteerde valuta's)</p> <p>Sort (waardetelling met denominatiesortering of velentelling met afmetingssortering en detectie: Geen, UV, MG of UV + MG)</p> <p>Face (sorteert bankbiljetten op voorzijde)</p> <p>Orient (sorteert bankbiljetten op oriëntatie)</p> <p>V-sort (sorteert bankbiljetten op denominatieversie – oud / nieuw)</p> <p>V-mix (telt bankbiljetten in batches met een vooraf ingestelde waarde)</p> <p>Count (velentelling met detectie-instellingen: Uit, UV, MG of UV + MG)</p>
Serienummerscanning:	Ja
Fitness-sorteerfunctie	
2985-SC:	2985-SC: No, 2995-SC: Ja
Telsnelheid:	800, 1000 en 1.200 bankbiljetten/ minuut
Detectie van bankbiljetkenmerken:	UV, MG, MT, IR, Beeld, 3D-afmeting, Dikte, Papierkwaliteit

Afmetingsbereik bankbiljetten:	50 x 110 mm ~ 90 x 180 mm
Capaciteit invoerbak:	500 bankbiljetten
Capaciteit stapelaar:	220 bankbiljetten
Voeding:	AC 100-240V / 50-60Hz.
Energieverbruik:	Maximaal 60 W
Afmetingen:	(W x D x H) 259 x 254 x 255 mm
Gewicht:	9.2 kg
Bedrijfstemperatuur:	15-35 °C / 59-95 °F.

Technische ondersteuning

Als u problemen ervaart of vragen heeft over uw Safescan-apparaat, bezoek dan eerst ons online supportcentrum: support.safescan.com. Selecteer “Bankbiljettentellers” om nuttige artikelen, veelgestelde vragen en probleemoplossingsgidsen te vinden.

Heeft u aanvullende ondersteuning nodig, dan helpt ons supportteam u graag telefonisch of per e-mail tijdens kantooruren (tijdzone GMT +1). Bezoek www.safescan.com voor contactgegevens.

Houd bij contact met ons supportcentrum de volgende informatie bij de hand:

- Modelnummer
- Serienummer
(zie de productsticker aan de onderzijde van het apparaat)
- Softwareversienummer (weergegeven bij het opstarten van het apparaat)
- Aankoopdatum

Serienummer



Softwareversienummer

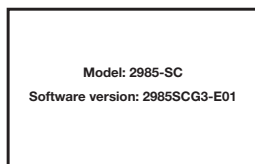

3 jaar garantie

Garantieprocedure: www.safescan.com

Ⓒ Dit product voldoet aan de essentiële vereisten en andere relevante bepalingen van de toepasselijke Europese richtlijnen. De Verklaring van Overeenstemming (DoC) is beschikbaar op www.safescan.com.



Breng het apparaat naar een recyclingcentrum wanneer u het wilt afvoeren. Gooi elektronische apparaten nooit weg bij het huishoudelijk afval.

Safescan® is een geregistreerd handelsmerk van Solid Control Holding B.V. Geen enkel onderdeel van deze handleiding mag in welke vorm dan ook worden gereproduceerd, door middel van drukwerk, kopiëren of op enige andere wijze, zonder voorafgaande schriftelijke toestemming van Solid Control Holding B.V. Solid Control Holding B.V. behoudt zich alle intellectuele en industriële eigendomsrechten voor, waaronder begrepen alle rechten op patenten, handelsmerken, ontwerpen, productie, reproductie, gebruik en verkoop. Alle informatie in deze handleiding kan zonder voorafgaande kennisgeving worden gewijzigd. Solid Control Holding B.V. is op geen enkele wijze aansprakelijk en/of verantwoordelijk voor de informatie in deze catalogus. 20261